



Программирование пультов радиуправления в моторах серии AM-R

Термины и определения

Термины и определения

В рамках презентации новых пультов используются следующие основные термины:

Мастер-пульт — первый пульт записанный в память привода.

Роллетный режим — режим управления роллетной системой с помощью трех кнопок: «вверх», «вниз», «стоп».

Пошаговый режим — режим управления роллетной системой с помощью одной кнопки, которая имеет следующие режимы: «открыть», «стоп», «заккрыть», «стоп».

Группировка приводов — возможность управления одним пультом или каналом пульта выделенной группой роллетных систем, что позволяет реализовать различные сценарии управления роллетных систем на объекте.

Ассортимент и режимы управления

Схема электрического подключения

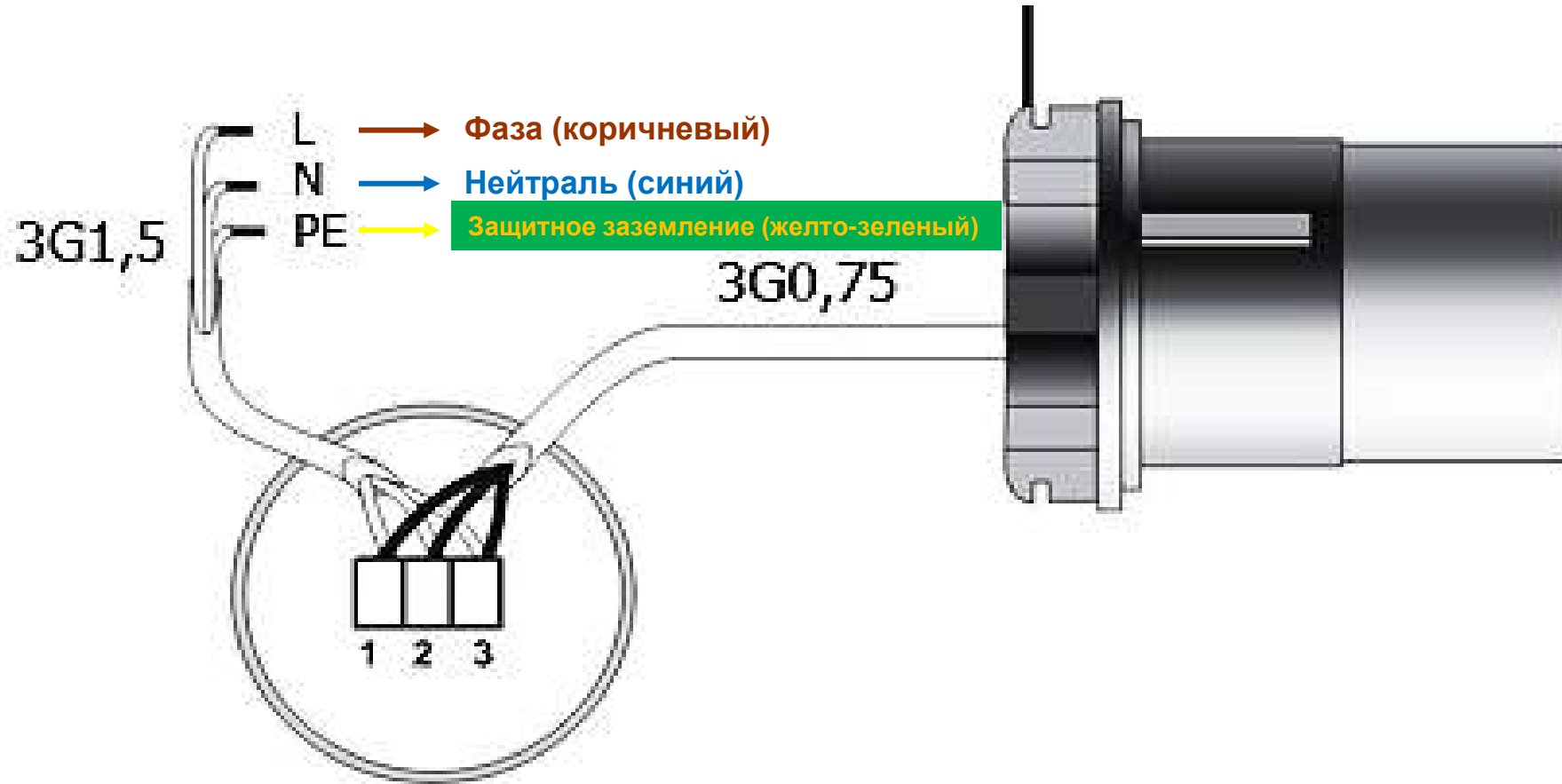



Ассортимент пультов

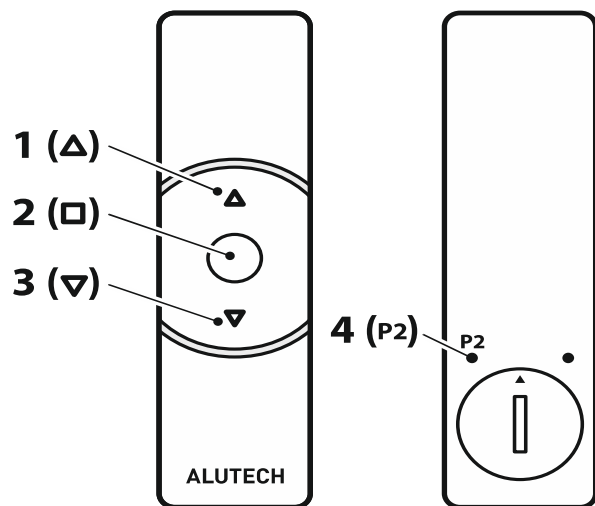

Пульты AT-1, AT-15

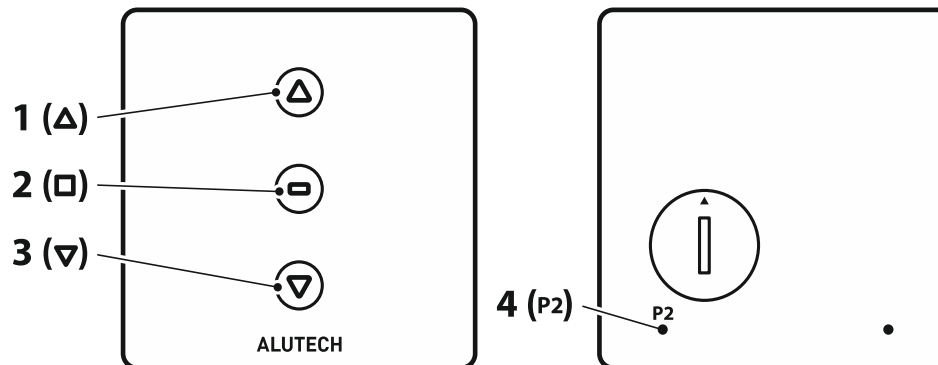

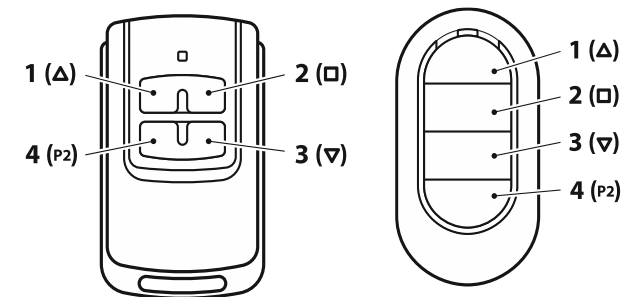

Пульты AT-1S, AT15S



Пульт AT-4A

Пульт AT-4N

-  1 – Кнопка вверх
-  2 – Кнопка стоп
-  3 – Кнопка вниз
- P2** 4 – Кнопка программирования

Запись мастер-пульта радиоуправления

Запись мастер-пульта в «пошаговом» режиме



ВНИМАНИЕ: При записи пульта в «пошаговом» режиме на одну кнопку «■» дальнейший прямой переход в роллетный режим возможен только после удаления и последующей записи пульта.

Запись мастер-пульта в «роллетном» режиме

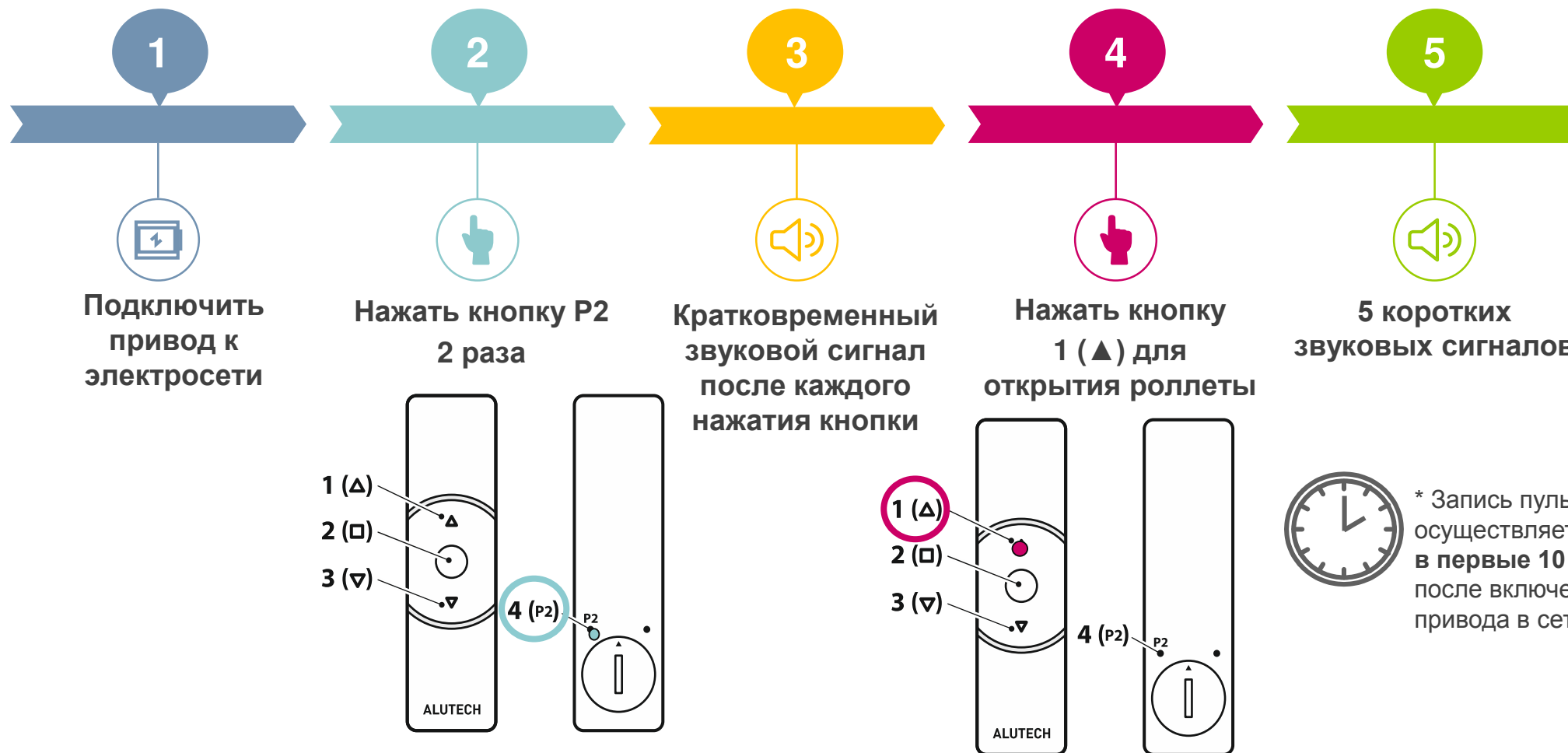

Групповое управление

Группировка приводов для управления несколькими приводами



Группировка — возможность управления одним пультом или каналом пульта выделенной группой роллет. Группировка возможна только в «роллетном режиме».

Перед группировкой необходимо записать каждый отдельный канал пульта или пульт в приёмник привода. Запись канала пульта (пульта) в привод производится **в первые 10 секунд** после подачи питания на привод . Все операции производятся в максимальной близости к приводу.

К одному приводу можно записать только один мастер-пульт.

Группировать приводы можно на любой канал пульта (пульт). Запись группы приводов на один канал производится с помощью операции копирования пультов. Для этого необходимо иметь записанные каналы пульта (пульт). Копирование производится **через 10 секунд** после подачи питания на привод.

Этап 1. Запись мастер-пульта в «роллетном» режиме



Подключить
привод к
электросети

Нажать кнопку P2
2 раза

Кратковременный
звуковой сигнал
после каждого
нажатия кнопки

Нажать кнопку
1 (▲) для
открытия роллеты

5 коротких
звуковых сигналов

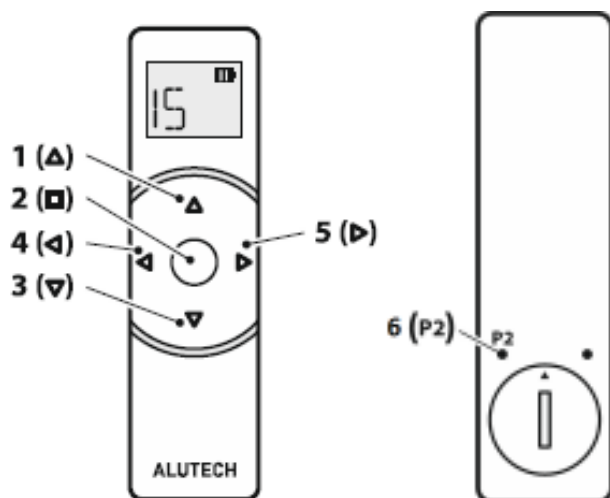

В многоканальный пульт, на свободные каналы записываются все приводы.



* Запись пультов осуществляется только
в первые 10 секунд после включения
привода в сеть

ВНИМАНИЕ: К одному приводу можно записать только один мастер-пульт. Остальные каналы пульта, пульты добавляются операцией копирования.

Этап 2.

Группировка приводов на один канал (пульт) в «роллетном» режиме

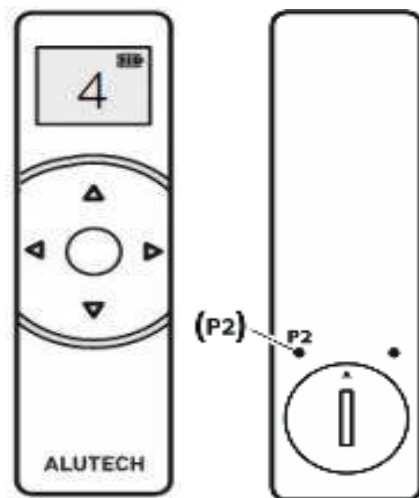

В многоканальный пульт, либо одноканальный пульт последовательно, на выбранный для группировки канал добавляются все приводы.

- Добавление приводов на мастер-пульт осуществляется в любое время (за исключением первых 10 секунд после включения привода в сеть).
- Максимальное количество записываемых каналов (пультов) в память радиоприемника – 20. В случае записи 21-го канала (пульта), 20-ый автоматически стирается из памяти.
- С целью исключения самопроизвольного программирования кнопка P2 размещена на задней стороне пульта и для ее нажатия требуется использование специального инструмента (скрепка, шило и т.п.)

Типовая задача

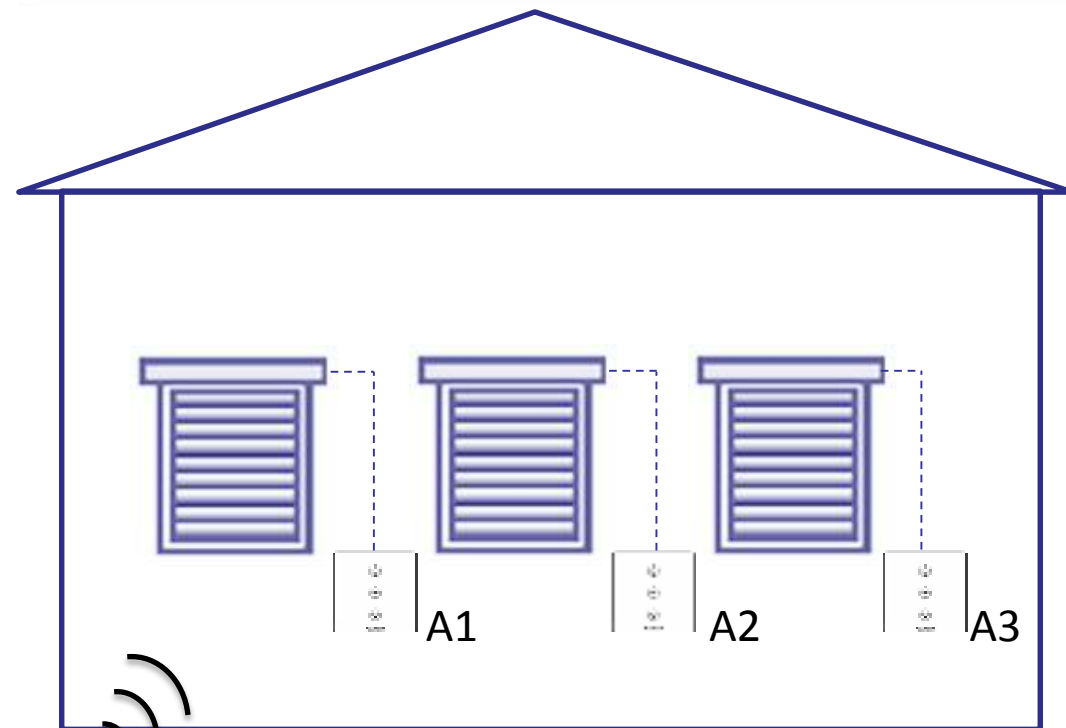

В

ВНИМАНИЕ! Многоканальный пульт можно записать, по ранее описанной методике, на свободные каналы отдельно каждую роллетную систему и группировать их на одном канале. Это дает возможность управления локальными настенными пультами роллетными системами отдельно, а многоканальным переносным пультом как отдельно так и всеми роллетами вместе.

Задача: дистанционное управление (раздельное и групповое) роллетными системами на объекте.

В каждый привод уже прописан пульт (см ранее), необходимо прописать управление в выбранный канал многоканального пульта с помощью мастер-пультов.

Для этого необходимо последовательно сделать следующие операции через 10 секунд после включения привода в сеть:

- Нажать кнопку P2 на записанном ранее канале пульта «A1» 2 раза (пульт AT-1S)
- Кратковременный звуковой сигнал после каждого нажатия кнопки
- Выбрать канал в многоканальном пульте, для группировки, например, 4. Нажать кнопку P2 пульта «В» (AT-15)
- 5 коротких звуковых сигналов
- Повторить последовательность действий с двумя оставшимися пультами «A2» и «A3»

Запись дополнительных пультов

Запись дополнительных пультов



Для записи второго и последующих пультов необходимо находиться в непосредственной близости от привода, на который Вы хотите прописать дополнительный пульт.

Новые пульты будут записаны на все приемники в радиусе действия, в которых уже прописан ранее пульт.

Если необходимо записать новый пульт только на один из приводов, остальные следует обесточить.

Более подробную информацию смотрите в руководстве по эксплуатации.

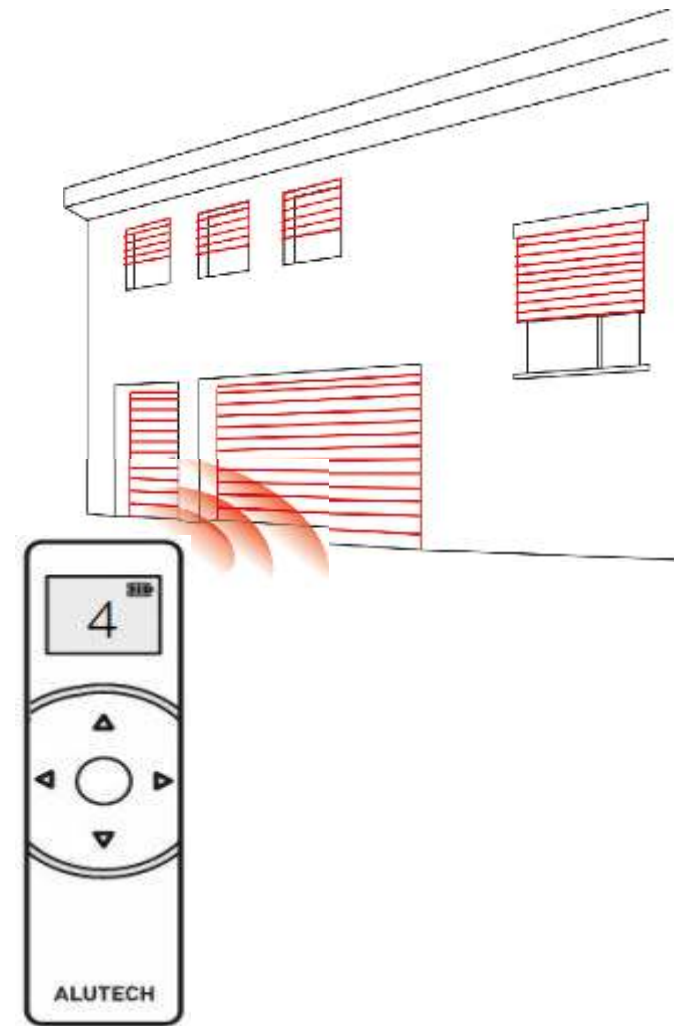

Запись дополнительного пульта в «пошаговом» режиме

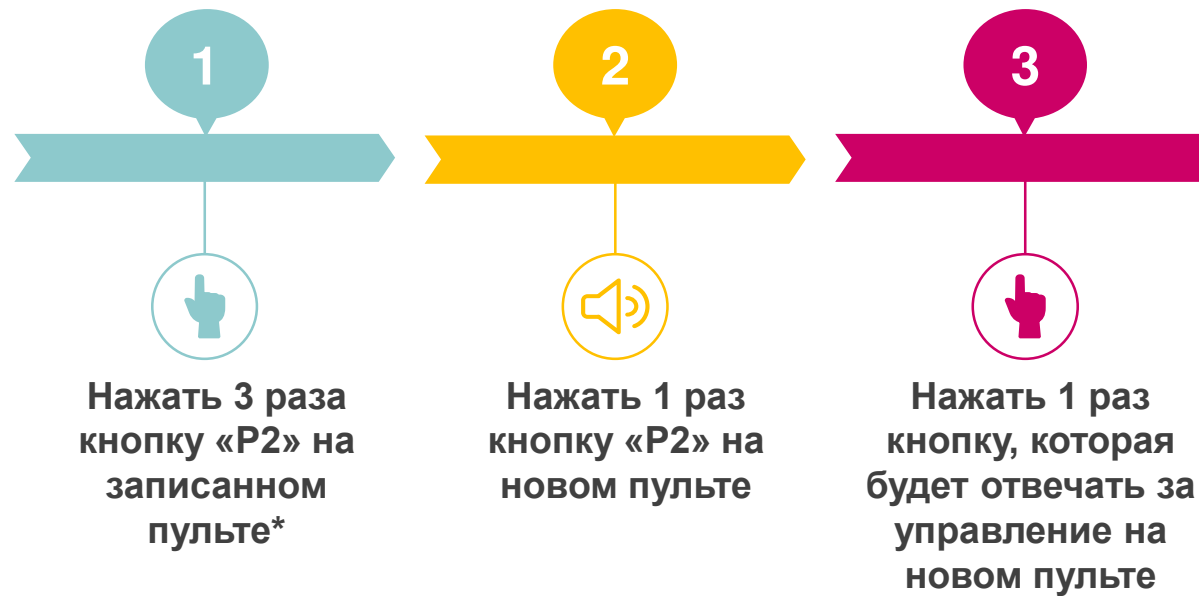

После каждого нажатия должен звучать кратковременный звуковой сигнал, а после последнего нажатия прозвучит 5 коротких звуковых сигналов.

* Запись дополнительных пультов осуществляется в любое время (за исключением **первых 10 секунд** после включения привода в сеть).

Запись дополнительного пульта в «роллетном» режиме



* Запись дополнительных пультов осуществляется в любое время (за исключением первых 10 секунд после включения привода в сеть).

Изменение режима работы пульта

Переход из «пошагового» режима в «роллетный»

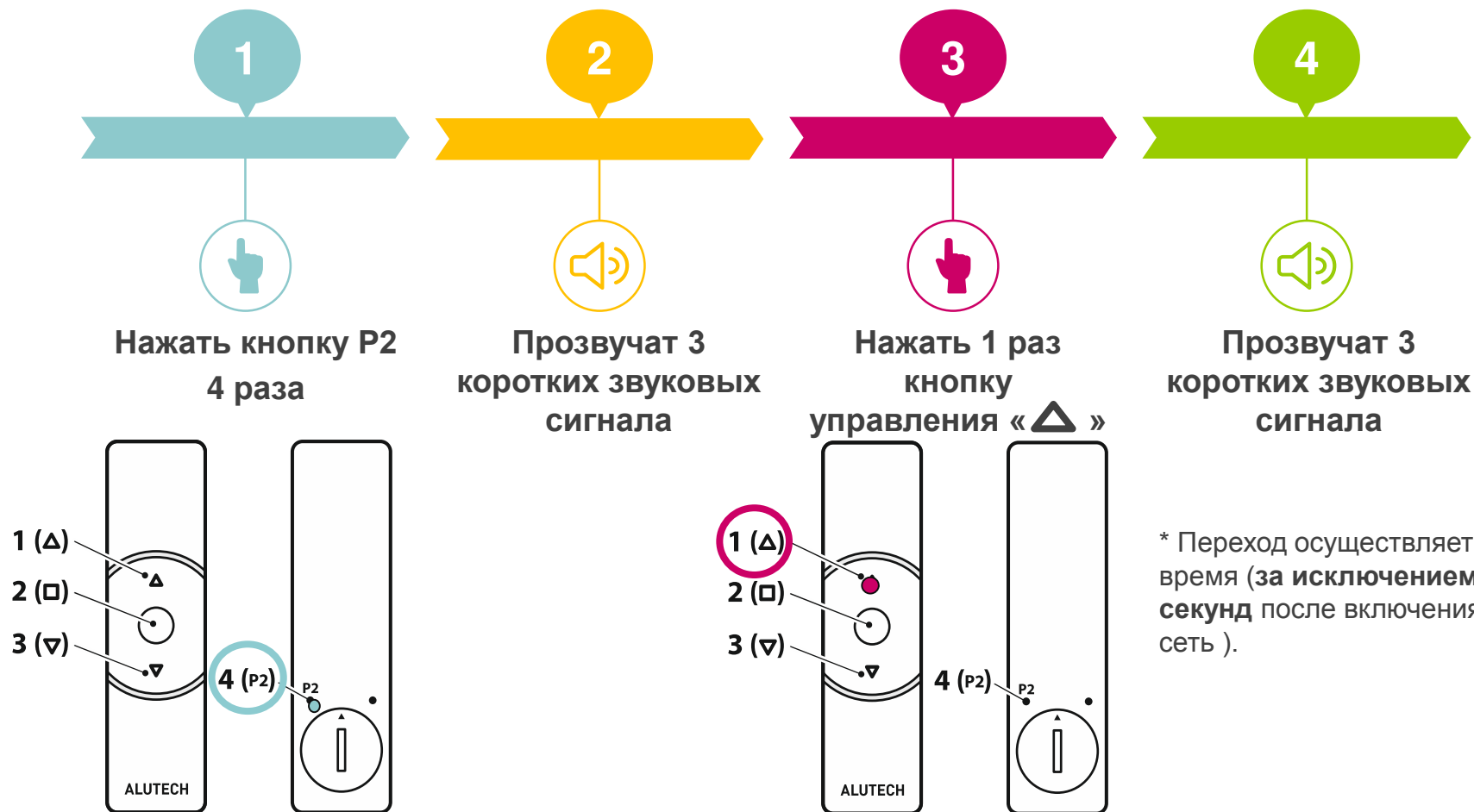

* Переход осуществляется в любое время (за исключением первых 10 секунд после включения привода в сеть).

ВНИМАНИЕ: если после перехода пульта в «роллетный» режим направление движения не соответствует требуемому (при нажатии «▲» роллета опускается), то нужно перевести пульт в режим «пошагово» (след. слайд) и заново опять в «роллетный», но при программировании нажимать на шаге №3 кнопку «▼» вместо «▲»).

Переход из «роллетного» режима в «пошаговый»

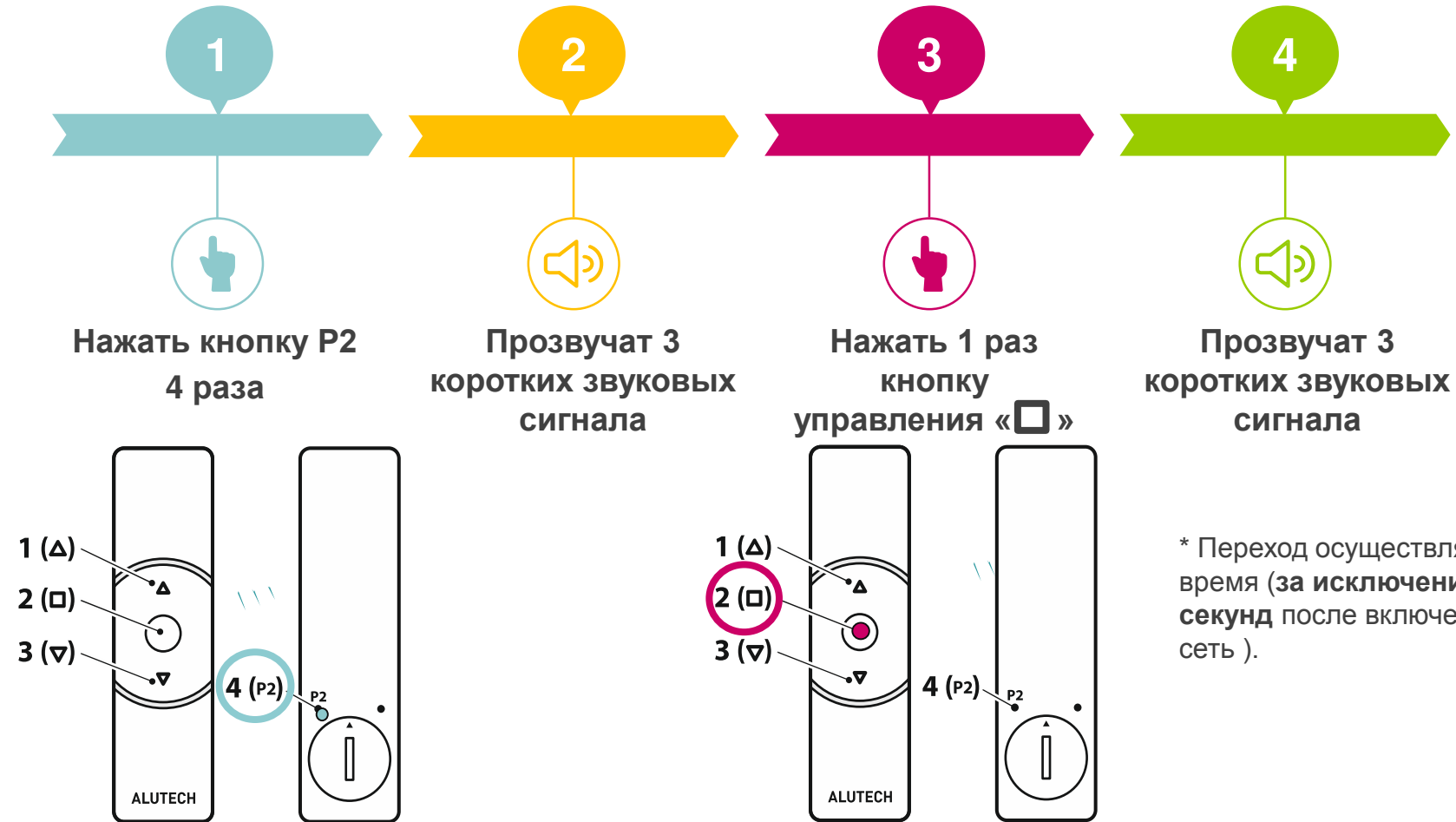

ВНИМАНИЕ: управление приводом в режиме «пошагово» будет осуществляться с кнопки, которая использовалась при программировании пульта в «роллетном режиме», или с кнопки, которая использовалась при первом программировании пульта в режиме «пошагово», если режим несколько раз менялся.

Удаление пультов

Удаление пульта, запрограммированного в «пошаговом» режиме



ВНИМАНИЕ: После операции удаления пульта, в памяти привода не остается ни одного пульта.



После каждого нажатия должен звучать короткий звуковой сигнал, а после последнего нажатия прозвучит 3 коротких звуковых сигнала.



* Удаление пультов осуществляется только **в первые 10 сек.** после включения привода в сеть

Удаление пульта, запрограммированного в «роллетном» режиме

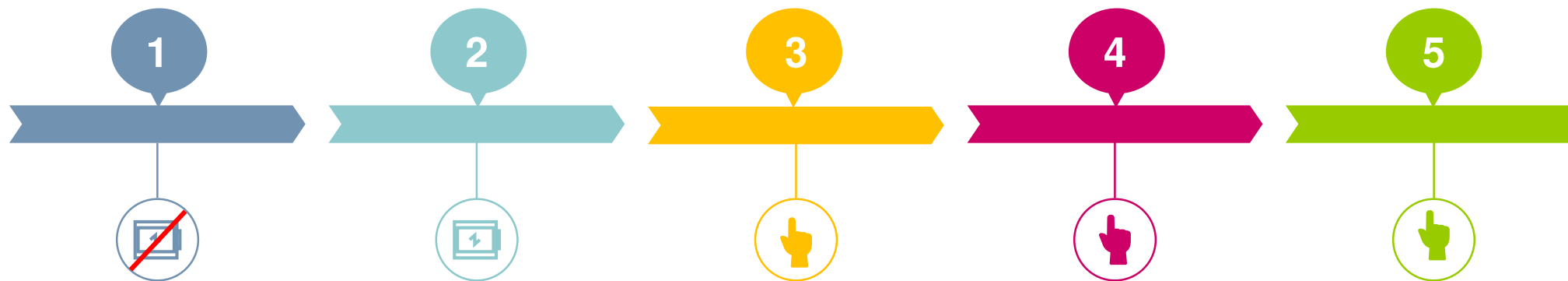

Отключите привод от питающей сети

Включите привод в сеть *

Нажмите 3 раза кнопку «P2»

Нажмите 3 раза кнопку «□»

Нажмите 3 раза кнопку «P2»

ВНИМАНИЕ: После операции удаления пульта, в памяти привода не остается ни одного пульта.



После каждого нажатия должен звучать короткий звуковой сигнал, а после последнего нажатия прозвучит 3 коротких звуковых сигнала.

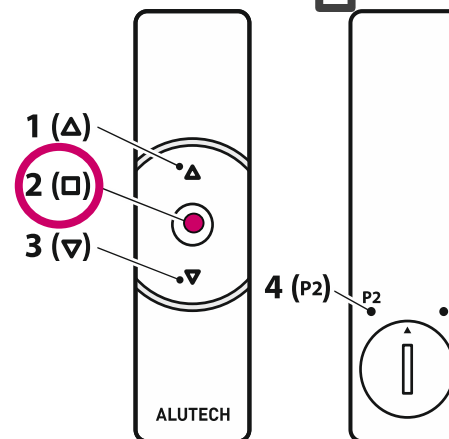

* Удаление пультов осуществляется только в первые 10 сек. после включения привода в сеть

Более подробную информацию смотрите в руководстве по эксплуатации.

Благодарим за внимание!